

SolConeX Kupplungsdose, 32 A

Reihe 8571/16

Inhaltsverzeichnis

1	Allgemeine Angaben	3
1.1	Hersteller	3
1.2	Angaben zur Betriebsanleitung	3
1.3	Weitere Dokumente	3
1.4	Konformität zu Normen und Bestimmungen	3
2	Erläuterung der Symbole	4
2.1	Symbole in der Betriebsanleitung	4
2.2	Warnhinweise	4
2.3	Symbole am Gerät	5
3	Sicherheitshinweise	5
3.1	Aufbewahrung der Betriebsanleitung	5
3.2	Qualifikation des Personals	5
3.3	Sichere Verwendung	6
3.4	Umbauten und Änderungen	6
4	Funktion und Geräteaufbau	7
4.1	Funktion	7
5	Technische Daten	7
6	Transport und Lagerung	14
7	Montage und Installation	14
7.1	Maßangaben / Befestigungsmaße	14
7.2	Montage / Demontage, Gebrauchslage	15
7.3	Installation	15
8	Inbetriebnahme	17
9	Betrieb	17
10	Instandhaltung, Wartung, Reparatur	18
10.1	Instandhaltung	18
10.2	Wartung	18
10.3	Reparatur	18
10.4	Rücksendung	19
11	Reinigung	19
12	Entsorgung	19
13	Zubehör und Ersatzteile	19

1 Allgemeine Angaben

1.1 Hersteller

R. STAHL Schaltgeräte GmbH
Am Bahnhof 30
74638 Waldenburg
Germany

Tel.: +49 7942 943-0
Fax: +49 7942 943-4333
Internet: r-stahl.com
E-Mail: info@r-stahl.com

1.2 Angaben zur Betriebsanleitung

ID-Nr.: 276210 / 8571645300
Publikationsnummer: 2020-11-03-BA00-III-de-00

Die Originalbetriebsanleitung ist die englische Ausgabe.
Diese ist rechtsverbindlich in allen juristischen Angelegenheiten.

1.3 Weitere Dokumente

- Datenblatt Steckvorrichtungen SolConeX
Dokumente in weiteren Sprachen, siehe r-stahl.com.

1.4 Konformität zu Normen und Bestimmungen

Zertifikate und EU-Konformitätserklärung, siehe r-stahl.com.

Das Gerät verfügt über eine IECEx-Zulassung. Zertifikat siehe IECEx-Homepage:
<http://iecex.iec.ch/>

Weitere nationale Zertifikate stehen unter dem folgenden Link zum Download bereit:
<https://r-stahl.com/de/global/support/downloads/>.

2 Erläuterung der Symbole

2.1 Symbole in der Betriebsanleitung

Symbol	Bedeutung
	Tipps und Empfehlungen zum Gebrauch des Geräts
	Gefahr allgemein
	Gefahr durch explosionsfähige Atmosphäre



2.2 Warnhinweise

Warnhinweise unbedingt befolgen, um das konstruktive und durch den Betrieb bedingte Risiko zu minimieren. Die Warnhinweise sind wie folgt aufgebaut:

- Signalwort: GEFAHR, WARNUNG, VORSICHT, HINWEIS
- Art und Quelle der Gefahr/des Schadens
- Folgen der Gefahr
- Ergreifen von Gegenmaßnahmen zum Vermeiden der Gefahr bzw. des Schadens

	GEFAHR
	Gefahren für Personen Nichtbeachtung der Anweisung führt zu schweren oder tödlichen Verletzungen bei Personen.
	WARNUNG
	Gefahren für Personen Nichtbeachtung der Anweisung kann zu schweren oder tödlichen Verletzungen bei Personen führen.
	VORSICHT
	Gefahren für Personen Nichtbeachtung der Anweisung kann zu leichten Verletzungen bei Personen führen.
HINWEIS	
Vermeidung von Sachschaden Nichtbeachtung der Anweisung kann zu einem Sachschaden am Gerät und/oder seiner Umgebung führen.	

2.3 Symbole am Gerät

Symbol	Bedeutung
	CE-Kennzeichnung gemäß aktuell gültiger Richtlinie.
	Gerät gemäß Kennzeichnung für explosionsgefährdete Bereiche zertifiziert.

3 Sicherheitshinweise

3.1 Aufbewahrung der Betriebsanleitung

- Betriebsanleitung sorgfältig lesen.
- Betriebsanleitung am Einbauort des Geräts aufbewahren.
- Mitgeltende Dokumente und Betriebsanleitungen der anzuschließenden Geräte beachten.

3.2 Qualifikation des Personals

Für die in dieser Betriebsanleitung beschriebenen Tätigkeiten ist eine entsprechend qualifizierte Fachkraft erforderlich. Dies gilt vor allem für Arbeiten in den Bereichen

- Projektierung
- Montage/Demontage des Geräts
- (Elektrische) Installation
- Inbetriebnahme
- Instandhaltung, Reparatur, Reinigung

Fachkräfte, die diese Tätigkeiten ausführen, müssen einen Kenntnisstand haben, der relevante nationale Normen und Bestimmungen umfasst.

Für Tätigkeiten in explosionsgefährdeten Bereichen sind weitere Kenntnisse erforderlich! R. STAHL empfiehlt einen Kenntnisstand, der in folgenden Normen beschrieben wird:

- IEC/EN 60079-14 (Projektierung, Auswahl und Errichtung elektrischer Anlagen)
- IEC/EN 60079-17 (Prüfung und Instandhaltung elektrischer Anlagen)
- IEC/EN 60079-19 (Gerätereparatur, Überholung und Regenerierung)

3.3 Sichere Verwendung

Vor der Montage

- Sicherheitshinweise in dieser Betriebsanleitung lesen und beachten!
- Sicherstellen, dass der Inhalt dieser Betriebsanleitung vom zuständigen Personal voll verstanden wurde.
- Gerät nur bestimmungsgemäß und nur für den zugelassenen Einsatzzweck verwenden.
- Bei Betriebsbedingungen, die durch die technischen Daten des Geräts nicht abgedeckt werden, unbedingt bei der R. STAHL Schaltgeräte GmbH rückfragen.
- Sicherstellen, dass das Gerät unbeschädigt ist.
- Für Schäden, die durch fehlerhaften oder unzulässigen Einsatz des Geräts sowie durch Nichtbeachtung dieser Betriebsanleitung entstehen, besteht keine Haftung.



Bei Montage und Installation

- Montage und Installation nur durch qualifizierte und autorisierte Personen (siehe Kapitel "Qualifikation des Personals") durchführen lassen.
- Gerät nur in Bereichen installieren, für die es aufgrund seiner Kennzeichnung geeignet ist.
- Bei Installation und im Betrieb die Angaben (Kennwerte und Bemessungsbetriebsbedingungen) auf Typ- und Datenschildern, die technischen Daten dieser Betriebsanleitung sowie die Hinweisschilder am Gerät beachten.
- Vor Installation sicherstellen, dass das Gerät unbeschädigt ist.
- Gerät nicht unter Spannung öffnen.
- Elektrostatische Entladungen am Gerät vermeiden.

Inbetriebnahme, Wartung, Reparatur

- Inbetriebnahme und Instandsetzung nur durch qualifizierte und autorisierte Personen (siehe Kapitel "Qualifikation des Personals") durchführen lassen.
- Vor Inbetriebnahme sicherstellen, dass das Gerät unbeschädigt ist.
- Nur Wartungsarbeiten durchführen, die in dieser Betriebsanleitung beschrieben sind.

3.4 Umbauten und Änderungen

	<p style="text-align: center;">GEFAHR</p> <p>Explosionsgefahr durch Umbauten und Änderungen am Gerät! Nichtbeachten führt zu schweren oder tödlichen Verletzungen.</p> <ul style="list-style-type: none"> • Gerät nicht umbauen oder verändern.
	<p>Für Schäden, die durch Umbauten und Änderungen entstehen, besteht keine Haftung und keine Gewährleistung.</p>

4 Funktion und Geräteaufbau

GEFAHR	
	<p>Explosionsgefahr durch zweckentfremdete Verwendung! Nichtbeachten führt zu schweren oder tödlichen Verletzungen.</p> <ul style="list-style-type: none"> • Gerät nur entsprechend den in dieser Betriebsanleitung festgelegten Betriebsbedingungen verwenden. • Gerät nur entsprechend dem in dieser Betriebsanleitung genannten Einsatzzweck verwenden.

4.1 Funktion

Einsatzbereich

Die Kupplungsdose 8571/16 ist ein explosionsgeschütztes, elektrisches Betriebsmittel. Sie ist für den Einsatz in explosionsgefährdeten Bereichen der Zone 1, 2, 21 und 22 zertifiziert. Sie dient zum Anschluss ortsveränderlicher und ortsfester, elektrischer Betriebsmittel sowie zur Verbindung von Leitungen bzw. Stromkreisen in explosionsgefährdeten Bereichen.

5 Technische Daten

Explosionsschutz

Global (IECEX)

Gas und Staub	IECEX PTB 05.0024
	Ex db eb IIC T6 ... T5 Gb
	Ex tb IIIC T76 °C Db

Europa (ATEX)

Gas und Staub	PTB 04 ATEX 1060
	⊕ II 2 G Ex db eb IIC T6 ... T5 Gb
	⊕ II 2 D Ex tb IIIC T76 °C Db

Bescheinigungen und Zertifikate

Bescheinigungen	IECEX, ATEX
-----------------	-------------

Technische Daten**Elektrische Daten**

Bemessungs- betriebsspannung	8571/16-4...: max. 690 V AC / max. 110 V DC 8571/16-5...: max. 690 V AC / max. 110 V DC
Frequenz	50 / 60 Hz (bei Frequenzen \geq 100 Hz Reduzierung auf 25 A erforderlich)
Spannungstoleranz	-10 ... +10 %
Bemessungs- betriebsstrom	32 A
Gebrauchskategorie	AC-3: 690 V / 32 A DC-1: 110 V / 32 A UL508: 600 V / 30 A
Bemessungs- betriebsleistung	7,5 kW: 220 ... 240 V AC 15 kW: 380 ... 415 V AC 30 kW: 600 ... 690 V AC für Frequenzumrichter-Einsatz geeignet bis 110 V DC / 32 A
Bemessungs- isolationsspannung	8571/16-4...: 750 V 8571/16-5...: 750 V
Vorsicherung	
ohne thermischen Schutz	35 A gG
mit thermischem Schutz	63 A gG

Technische Daten

Umgebungsbedingungen

Betriebstemperaturbereich -50 ... +65 °C
 -40 ... +65 °C, optional (silikonfrei)
 (Die Lagertemperatur entspricht der Umgebungstemperatur)

Bei Frequenzen < 100 Hz

4-polig (3P + N)

Temperaturklasse		T6								
Umgebungstemperatur		Ta ≤ +25 °C	Ta ≤ +30 °C	Ta ≤ +35 °C	Ta ≤ +40 °C	Ta ≤ +45 °C	Ta ≤ +50 °C	Ta ≤ +55 °C	Ta ≤ +60 °C	Ta ≤ +65 °C
Anschlussquerschnitt		Bemessungsbetriebsstrom								
Dose	Stecker									
4 mm ²	4 mm ²	32 A	32 A	27,5 A	27,5 A	27,5 A	25 A	20 A	20 A	16 A
6 mm ²	4 mm ²	32 A	32 A	32 A	27,5 A	27,5 A	27,5 A	25 A	20 A	16 A
6 mm ²	6 mm ²	32 A	32 A	32 A	32 A	32 A	27,5 A	27,5 A	25 A	16 A
10 mm ²	6 mm ²	32 A	32 A	32 A	32 A	32 A	27,5 A	27,5 A	25 A	20 A

4-polig (3P + N)

Temperaturklasse		T5				
Umgebungstemperatur		Ta ≤ +45 °C	Ta ≤ +50 °C	Ta ≤ +55 °C	Ta ≤ +60 °C	Ta ≤ +65 °C
Anschlussquerschnitt		Bemessungsbetriebsstrom				
Dose	Stecker					
4 mm ²	4 mm ²	32 A	27,5 A	27,5 A	20 A	16 A
6 mm ²	4 mm ²	32 A	32 A	27,5 A	20 A	16 A
6 mm ²	6 mm ²	32 A	32 A	27,5 A	25 A	16 A
10 mm ²	6 mm ²	32 A	32 A	32 A	27,5 A	20 A

Technische Daten

5-polig (3P + N + PE)

Temperaturklasse		T6								
Umgebungstemperatur		Ta ≤ +25 °C	Ta ≤ +30 °C	Ta ≤ +35 °C	Ta ≤ +40 °C	Ta ≤ +45 °C	Ta ≤ +50 °C	Ta ≤ +55 °C	Ta ≤ +60 °C	Ta ≤ +65 °C
Anschlussquerschnitt		Bemessungsbetriebsstrom								
Dose	Stecker									
4 mm ²	4 mm ²	32 A	27,5 A	27,5 A	27,5 A	25 A	25 A	20 A	20 A	16 A
6 mm ²	4 mm ²	32 A	32 A	32 A	27,5 A	27,5 A	25 A	20 A	20 A	16 A
6 mm ²	6 mm ²	32 A	32 A	32 A	32 A	27,5 A	27,5 A	25 A	20 A	16 A
10 mm ²	6 mm ²	32 A	32 A	32 A	32 A	32 A	27,5 A	27,5 A	25 A	20 A

5-polig (3P + N + PE)

Temperaturklasse		T5					
Umgebungstemperatur		Ta ≤ +40 °C	Ta ≤ +45 °C	Ta ≤ +50 °C	Ta ≤ +55 °C	Ta ≤ +60 °C	Ta ≤ +65 °C
Anschlussquerschnitt		Bemessungsbetriebsstrom					
Dose	Stecker						
4 mm ²	4 mm ²	32 A	27,5 A	27,5 A	25 A	20 A	16 A
6 mm ²	4 mm ²	32 A	32 A	32 A	27,5 A	20 A	16 A
6 mm ²	6 mm ²	32 A	32 A	32 A	27,5 A	20 A	16 A
10 mm ²	6 mm ²	32 A	32 A	32 A	32 A	25 A	20 A

Der maximale Bemessungsbetriebsstrom hängt vom Leiterquerschnitt und der Umgebungstemperatur ab.
Bei Frequenzen ≥ 100 Hz Reduzierung auf 25 A erforderlich.

Technische Daten

Mechanische Daten

Anzahl der Pole	4-polig (3P + $\frac{1}{2}$) / 5-polig (3P + N + $\frac{1}{2}$) (N-Leiter geschaltet)	
Schaltergriff	abschließbar in 0- oder I-Stellung	
max. Bügeldurchmesser	5 mm	
Material		
Gehäuse	Polyamid	
Tragegestell	Edelstahl	
Schutzart	IP66 gem. IEC/EN 60529	
Schlagfestigkeit	IK 10 gem. IEC 62262-0 und IEC 60309-1	
Anschlussart	Schraubklemmen	
Anschlussklemmen		
	eindrätig	1 x 2,5 mm ² ... 2 x 10 mm ² (1 x AWG 14 ... 2 x AWG 8)
	feindrätig	1 x 2,5 mm ² ... 2 x 6 mm ² (1 x AWG 14 ... 2 x AWG 10)
	feindrätig mit Aderendhülse	1 x 2,5 mm ² ... 2 x 6 mm ² (1 x AWG 14 ... 2 x AWG 10)
Gewicht		
	8571/16-4	3,1 kg
	8571/16-5	3,35 kg
Lebensdauer	> 2.000 Schaltzyklen (elektrisch und mechanisch) gem. IEC/EN 60309-1	
Anzugsdrehmoment	Klemmen: 1,6 Nm (bei Anschluss 2 x 10 mm ² : 2,0 Nm) Anschlussraumdeckel der Kupplungsdose: 1,5 Nm	
Leitungseinführungen		
Kabelverschraubung	Erdungsplatte mit 1 x Verschraubung MsNi M32 für ortsveränderliche Betriebsmittel	
Klemmbereich	19,0 ... 25,5 mm	
Verschlussstopfen	1 x M32 x 1,5	
	Die Dichtung ist bei einem Einsatzbereich < -40 °C nur für eine einmalige Montage vorgesehen. Bei Wiedermontage Dichtung tauschen.	
	Gewindegröße	SW Anzugsdrehmoment Anschlussgewinde bei 20 °C
	M25x1,5	29 1,5 Nm
	M32x1,5	36 2,5 Nm

Anordnung der Schutzkontaktbuchse

Position: Uhrzeit-Stellung, Ansicht: Vorderseite der Steckdose

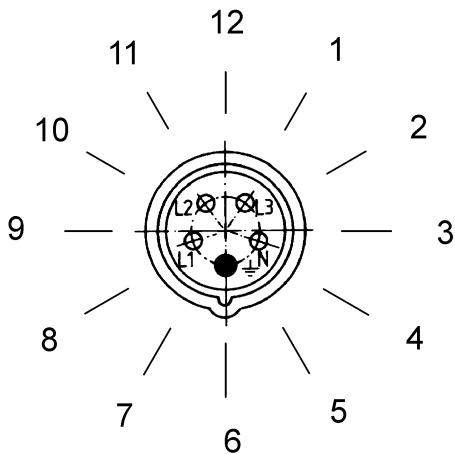

02395E00

Beispiel: Uhrzeit-Stellung

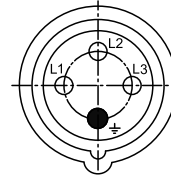

380 ... 415 V = 6 h

06556E00

Anordnung der Kontaktbuchsen und Klemmenbezeichnungen

4-polig (3P + PE)

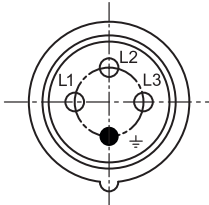

19265E00

8571/16-4..

5-polig (3P + N + PE)

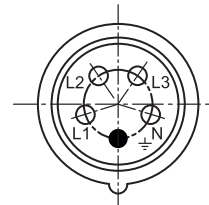

19266E00

8571/16-5..

Anordnung der Kontaktbuchsen und Klemmenbezeichnungen in der 6h-Stellung
(Ansicht von der Vorderseite der Steckdose auf die Kontaktbuchsen)

Kennfarbe und Anordnung der Kontaktbuchsen und Klemmenbezeichnungen

Polzahl	Frequenz [Hz]	Spannung [V]	Kennfarbe	Lage der Schutzkontaktbuchse
4-polig (3P + $\underline{\text{N}}$)	50 und 60	200 ... 250	blau	9 h
	50 und 60	380 ... 415	rot	6 h
	60	440 ... 460 ¹⁾	rot	11 h
	50 und 60	480 ... 500	schwarz	7 h
	50 und 60	600 ... 690	schwarz	5 h
	100 ... 300 ²⁾	> 50	grün	10 h
5-polig (3P + N + $\underline{\text{N}}$)	50 und 60	57/100 ... 75/130	gelb	4 h
	50 und 60	120/208 ... 144/250	blau	9 h
	50 und 60	200/346 ... 240/415	rot	6 h
	50	220/380	rot	3 h
	60	250/440 ... 265/460 ¹⁾	rot	11 h
	50 und 60	277/480 ... 288/500	schwarz	7 h
	50 und 60	347/600 ... 400/690	schwarz	5 h
	> 300 ... 500 ²⁾	> 50	grün	2 h
	kundenspezifisch	kundenspezifisch		10 h

Kennfarbe gemäß IEC 60309-1 und Anordnung bezogen auf die Unverwechselbarkeitsnut für verschiedene Spannungen und Frequenzen gemäß IEC 60309-2

¹⁾ Hauptsächlich für Schiffsinstallationen

²⁾ Frequenzen ≥ 100 Hz führen zu stärkerer Erwärmung. Dies muss durch Stromreduzierung auf 25 A kompensiert werden.

Weitere technische Daten, siehe r-stahl.com.

6 Transport und Lagerung

- Gerät nur in Originalverpackung transportieren und lagern.
- Gerät trocken (keine Betauung) und erschütterungsfrei lagern.
- Gerät nicht stürzen.

7 Montage und Installation

7.1 Maßangaben / Befestigungsmaße

Maßzeichnungen (alle Maße in mm [Zoll]) – Änderungen vorbehalten

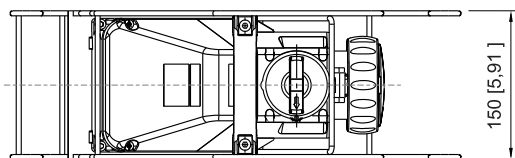
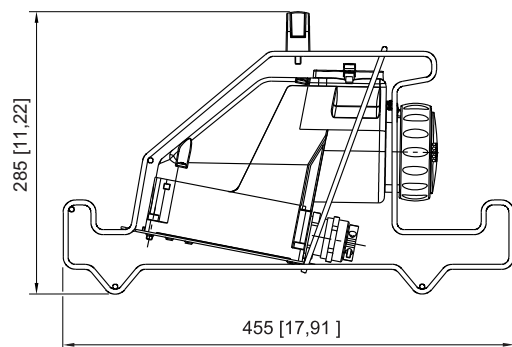

18435E00



8571/16-...

7.2 Montage / Demontage, Gebrauchslage

7.2.1 Montage

Das Gerät ist für den Einsatz im Innen- und Außenbereich geeignet.

7.3 Installation

	<p style="text-align: center;">GEFAHR</p> <p>Explosionsgefahr durch unzureichende Schutzmaßnahmen! Nichtbeachten führt zu schweren oder tödlichen Verletzungen.</p> <ul style="list-style-type: none"> • Durch geeignete Leiterauswahl sicherstellen, dass maximal zulässige Leitertemperaturen nicht überschritten werden. • Bei Verwendung von Aderendhülsen diese mit geeignetem Werkzeug aufbringen. • Nur gesondert geprüfte und mit EU-Baumusterprüfbescheinigung bescheinigte Leitungseinführungen und Verschlussstopfen verwenden. • Leiterisolation muss bis an die Klemme heranreichen. • Leiter darf beim Abisolieren nicht beschädigt (z.B. eingekerbt) werden. • Grundsätzlich Schutzleiter anschließen.
	<p style="text-align: center;">GEFAHR</p> <p>Explosionsgefahr bei Installation in speziellen staub-explosionsgefährdeten Bereichen! Nichtbeachten führt zu schweren oder tödlichen Verletzungen.</p> <ul style="list-style-type: none"> • Gerät nicht in Bereichen einsetzen, in denen stark ladungserzeugende Prozesse, Maschinenreibungs- und Trennprozesse, Elektronensprühverfahren (z.B. um elektrostatische Beschichtungssysteme) und pneumatisch erzeugter Staub auftreten.
	<p style="text-align: center;">GEFAHR</p> <p>Explosionsgefahr bei ungenügender Abdichtung und/oder zu hoher Betriebstemperatur! Nichtbeachten führt zu schweren oder tödlichen Verletzungen.</p> <ul style="list-style-type: none"> • Bajonettring des Steckers und des Klappdeckels vollständig abdichten, um Schutzart zu erhalten. • Gehäuse sicher abdichten und verschließen. • Sicherstellen, dass der Betriebstemperaturbereich (siehe Kapitel "Technische Daten") eingehalten wird.

i Unter eine Anschlussklemme können zwei Leiter installiert werden. Leitermaterial und Leiterquerschnitt müssen dann gleich sein. Die Leiter können ohne besondere vorbereitende Maßnahmen angeschlossen werden.

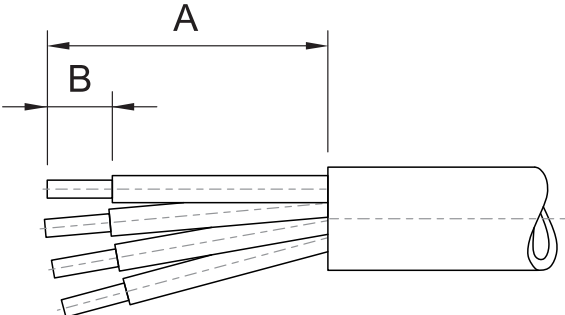



11201E00

	A [mm]	B [mm]
Hauptkontakte	200	12

- Gehäuse öffnen.
- Leitungen durch Leitungseinführung in Anschlussraum führen.
- Leitungen abisolieren.
- Leitungen in entsprechende Klemmen einführen und festklemmen (Anzugsdrehmoment siehe Kapitel "Technische Daten"). Dabei abisolierte Leitungsenden vollständig unter die Klemme stecken.
- Leitungen auf festen Sitz prüfen.
- Leitungen ausrichten. Dabei darauf achten, dass Klemmstellen nicht unter Zug stehen.
- Leitungseinführung(en) festziehen.
- Gehäuse schließen (Anzugsdrehmoment siehe Kapitel "Technische Daten").



8 Inbetriebnahme

	GEFAHR
	<p>Explosionsgefahr durch fehlerhafte Installation! Nichtbeachten führt zu schweren oder tödlichen Verletzungen.</p> <ul style="list-style-type: none"> • Gerät vor der Inbetriebnahme auf korrekte Installation prüfen. • Nationale Bestimmungen einhalten.
	WARNUNG
	<p>Beschädigung oder Zerstörung des Geräts durch Störlichtbogen und hohen Druck infolge unsachgemäßer Schaltvorgänge! Nichtbeachten kann zu schweren oder tödlichen Verletzungen führen.</p> <ul style="list-style-type: none"> • Ein- und Ausschaltvorgang vollständig und zügig durchführen. • Schaltstellung zwischen 0 und I (ON und OFF) vermeiden.

Vor Inbetriebnahme Folgendes sicherstellen:

- Montage und Installation kontrollieren.
- Gehäuse darf keine Schäden aufweisen.
- Gegebenenfalls Fremdkörper entfernen.
- Gegebenenfalls Anschlussraum säubern.
- Kontrollieren, ob Leitungen ordnungsgemäß eingeführt wurden.
- Kontrollieren, ob alle Schrauben und Muttern fest angezogen sind.
- Kontrollieren, ob alle Leitungseinführungen und Verschlussstopfen fest angezogen sind.
- Kontrollieren, ob alle Leiter fest angeklemt sind.
- Netzspannung beachten.
- Nicht benutzte Leitungseinführungen mit gemäß Richtlinie 2014/34/EU bzw. IEC bescheinigten Stopfen und nicht benutzte Bohrungen mit gemäß Richtlinie 2014/34/EU bzw. IEC bescheinigten Verschlussstopfen abdichten.

9 Betrieb

	Die Kupplungsdose darf nur in komplett montiertem Zustand betrieben werden.
	Die Kupplungsdose ist nur bei eingestecktem Stecker schaltbar. Bei gezogenem Stecker Klappdeckel mit dem Bajonettring verschließen.

Es dürfen ausschließlich Stecker vom Typ 8571/12 der Fa. R. STAHL verwendet werden.

10 Instandhaltung, Wartung, Reparatur



10.1 Instandhaltung

- Art und Umfang der Prüfungen den entsprechenden nationalen Vorschriften entnehmen.
- Prüfungsintervalle an Betriebsbedingungen anpassen.



Bei der Instandhaltung des Geräts mindestens folgende Punkte prüfen:

- Festen Sitz der Leitungen,
- Gehäuse, Dichtungen und Oberfläche auf Beschädigungen,
- Buchsen auf Verschmutzung,
- Einhaltung der zulässigen Temperaturen (gemäß IEC/EN 60079),
- Bestimmungsgemäße Verwendung.

10.2 Wartung

	GEFAHR
	<p>Überhitzungs- und Explosionsgefahr durch defekte Schaltkontakte! Nichtbeachten führt zu schweren oder tödlichen Verletzungen.</p> <ul style="list-style-type: none"> • Nach jedem Kurzschluss im Hauptstromkreis des Schalters den kompletten Steckdosenflansch austauschen, da der Zustand der Schaltkontakte bei hermetisch abgeschlossenen Betriebsmitteln nicht überprüft werden kann.
	Die geltenden nationalen Bestimmungen im Einsatzland beachten.

10.3 Reparatur

	GEFAHR
	<p>Explosionsgefahr durch unsachgemäße Reparatur! Nichtbeachten führt zu schweren oder tödlichen Verletzungen.</p> <ul style="list-style-type: none"> • Reparaturen an den Geräten ausschließlich durch R. STAHL Schaltgeräte GmbH ausführen lassen.
	GEFAHR
	<p>Explosionsgefahr durch nicht vorschriftsgemäße Reparatur! Nichtbeachten führt zu schweren oder tödlichen Verletzungen.</p> <ul style="list-style-type: none"> • Reparaturen an druckfesten Verbindungen nur in Übereinstimmung mit der Beschreibung des Herstellers durchführen. • Reparaturen auf der Grundlage der Werte in Tabelle 2 oder 3 der Norm IEC 60079-1:2014 sind nicht zulässig.

10.4 Rücksendung

- Rücksendung bzw. Verpackung der Geräte nur in Absprache mit R. STAHL durchführen! Dazu mit der zuständigen Vertretung von R. STAHL Kontakt aufnehmen.

Für die Rücksendung im Reparatur- bzw. Servicefall steht der Kundenservice von R. STAHL zur Verfügung.

- Kundenservice persönlich kontaktieren.

oder

- Internetseite r-stahl.com aufrufen.
- Unter "Support" > "RMA Formular" > "RMA-Schein anfordern" wählen.
- Formular ausfüllen und absenden.
Sie erhalten per E-Mail automatisch einen RMA-Schein zugeschickt.
Bitte drucken Sie diese Datei aus.
- Gerät zusammen mit dem RMA-Schein in der Verpackung an die R. STAHL Schaltgeräte GmbH senden (Adresse siehe Kapitel 1.1).

11 Reinigung

- Zur Vermeidung elektrostatischer Aufladung dürfen die Geräte in explosionsgefährdeten Bereichen nur mit einem feuchten Tuch gereinigt werden.
- Bei feuchter Reinigung: Wasser oder milde, nicht scheuernde, nicht kratzende Reinigungsmittel verwenden.
- Keine aggressiven Reinigungsmittel oder Lösungsmittel verwenden.
- Eindringen von Wasser und Reinigungsmittel in die Kontaktbuchsen vermeiden.

12 Entsorgung

- Nationale und lokal gültige Vorschriften und gesetzliche Bestimmungen zur Entsorgung beachten.
- Materialien getrennt dem Recycling zuführen.
- Umweltgerechte Entsorgung aller Bauteile gemäß den gesetzlichen Bestimmungen sicherstellen.

13 Zubehör und Ersatzteile

HINWEIS

Fehlfunktion oder Geräteschaden durch den Einsatz nicht originaler Bauteile.

Nichtbeachten kann Sachschaden verursachen!

- Nur Original-Zubehör und Original-Ersatzteile der R. STAHL Schaltgeräte GmbH verwenden.



Zubehör und Ersatzteile, siehe Datenblatt auf Homepage r-stahl.com.

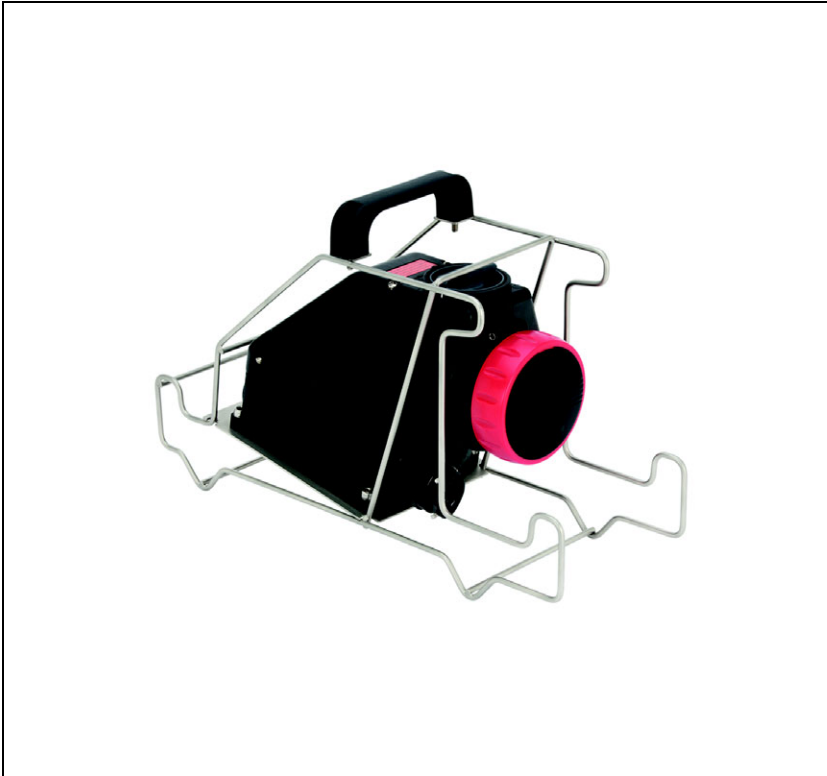

SolConeX Coupler socket, 32 A

Series 8571/16



Contents

1	General Information	3
1.1	Manufacturer	3
1.2	Information regarding the Operating Instructions	3
1.3	Further Documents	3
1.4	Conformity with Standards and Regulations	3
2	Explanation of the Symbols	4
2.1	Symbols in these Operating Instructions	4
2.2	Warning Notes	4
2.3	Symbols on the Device	5
3	Safety Notes	5
3.1	Operating Instructions Storage	5
3.2	Personnel Qualification	5
3.3	Safe Use	6
3.4	Modifications and Alterations	6
4	Function and Device Design	7
4.1	Function	7
5	Technical Data	7
6	Transport and Storage	14
7	Mounting and Installation	14
7.1	Dimensions / Fastening Dimensions	14
7.2	Mounting / Dismounting, Operating Position	15
7.3	Installation	15
8	Commissioning	17
9	Operation	17
10	Maintenance, Overhaul, Repair	18
10.1	Maintenance	18
10.2	Overhaul	18
10.3	Repair	18
10.4	Returning the Device	19
11	Cleaning	19
12	Disposal	19
13	Accessories and Spare Parts	19

1 General Information

1.1 Manufacturer

R. STAHL Schaltgeräte GmbH
Am Bahnhof 30
74638 Waldenburg
Germany

Phone: +49 7942 943-0
Fax: +49 7942 943-4333
Internet: r-stahl.com
E-Mail: info@r-stahl.com

1.2 Information regarding the Operating Instructions

ID-No.: 276210 / 8571645300
Publication Code: 2020-11-03-BA00-III-en-00

The original instructions are the English edition.
They are legally binding in all legal affairs.

1.3 Further Documents

- SolConeX plug and socket devices data sheet
- For documents in additional languages, see r-stahl.com.

1.4 Conformity with Standards and Regulations

See certificates and EU Declaration of Conformity: r-stahl.com.

The device has IECEx approval. For certificate please refer to the IECEx homepage:
<http://iecex.iec.ch/>

Further national certificates can be downloaded via the following link:
<https://r-stahl.com/en/global/support/downloads/>.

2 Explanation of the Symbols

2.1 Symbols in these Operating Instructions

Symbol	Meaning
	Tips and recommendations on the use of the device
	General danger
	Danger due to explosive atmosphere



2.2 Warning Notes

Warnings must be observed under all circumstances, in order to minimize the risk due to construction and operation. The warning notes have the following structure:

- Signalling word: DANGER, WARNING, CAUTION, NOTICE
- Type and source of danger/damage
- Consequences of danger
- Taking countermeasures to avoid the danger or damage

	DANGER
	Danger to persons Non-compliance with the instruction results in severe or fatal injuries to persons.
	WARNING
	Danger to persons Non-compliance with the instruction can result in severe or fatal injuries to persons.
	CAUTION
	Danger to persons Non-compliance with the instruction can result in light injuries to persons.
NOTICE	
Avoiding material damage Non-compliance with the instruction can result in material damage to the device and / or its environment.	

2.3 Symbols on the Device

Symbol	Meaning
 0158 <small>0594E00</small>	CE marking in accordance with the current applicable directive.
 02198E00	Device certified for hazardous areas in accordance with the marking.

3 Safety Notes

3.1 Operating Instructions Storage

- Read the operating instructions carefully.
- Store the operating instructions at the mounting location of the device.
- Observe applicable documents and operating instructions of the devices to be connected.

3.2 Personnel Qualification

Qualified specialist personnel are required to perform the tasks described in these operating instructions. This primarily applies to work in the following areas

- Project engineering
- Mounting/dismounting the device
- (Electrical) Installation
- Commissioning
- Maintenance, repair, cleaning

Specialists who perform these tasks must have a level of knowledge that meets applicable national standards and regulations.

Additional knowledge is required for tasks in hazardous areas! R. STAHL recommends having a level of knowledge equal to that described in the following standards:

- IEC/EN 60079-14 (Electrical installations design, selection and construction)
- IEC/EN 60079-17 (Inspection and maintenance of electrical installations)
- IEC/EN 60079-19 (Equipment repair, overhaul and reclamation)

3.3 Safe Use

Before mounting

- Read and observe the safety notes in these operating instructions!
- Ensure that the contents of these operating instructions are fully understood by the personnel in charge.
- Use the device in accordance with its intended and approved purpose only.
- Always consult with R. STAHL Schaltgeräte GmbH if using the device under operating conditions which are not covered by the technical data.
- Make sure that the device is not damaged.
- We cannot be held liable for damage at the device caused by incorrect or unauthorised use or non-compliance with these operating instructions.



For mounting and installation

- Have mounting and installation performed only by qualified and authorised persons (see chapter "Qualification of the personnel").
- The device is only to be installed in areas for which it is suited based on its marking.
- During installation and operation, observe the information (characteristic values and rated operating conditions) on the rating, data and information plates located on the device, as well as the technical data in these operating instructions.
- Before installation, make sure that the device is not damaged.
- Do not open the device when it is energized.
- Prevent electrostatic discharge at the device.

Commissioning, maintenance, repair

- Only have commissioning and repairs performed by qualified and authorised persons (see chapter "Personnel qualification").
- Before commissioning, make sure that the device is not damaged.
- Perform only maintenance work described in these operating instructions.

3.4 Modifications and Alterations

	DANGER
	<p>Explosion hazard due to modifications and alterations to the device! Non-compliance results in severe or fatal injuries.</p> <ul style="list-style-type: none"> • Do not modify or alter the device.
	<p>No liability or warranty for damage resulting from modifications and alterations.</p>

4 Function and Device Design

	DANGER
	<p>Explosion hazard due to improper use! Non-compliance results in severe or fatal injuries.</p> <ul style="list-style-type: none"> • Use the device only in accordance with the operating conditions described in these operating instructions. • Use the device only for the intended purpose specified in these operating instructions.

4.1 Function

Application range

The coupler socket 8571/16 is explosion-protected electrical equipment. It is approved for use in hazardous areas of Zones 1, 2, 21 and 22. It connects portable and stationary electrical equipment as well as electrical lines and electrical circuits in hazardous areas.



5 Technical Data

Explosion Protection

Global (IECEX)

Gas and dust	IECEX PTB 05.0024 Ex db eb IIC T6 ... T5 Gb Ex tb IIIC T76 °C Db
--------------	--

Europe (ATEX)

Gas and dust	PTB 04 ATEX 1060  II 2 G Ex db eb IIC T6 ... T5 Gb  II 2 D Ex tb IIIC T76 °C Db
--------------	---

Certifications and certificates

Certificates	IECEX, ATEX
--------------	-------------

Technical Data

Electrical data

Rated operational voltage	8571/16-4...: Max. 690 V AC/max. 110 V DC 8571/16-5...: Max. 690 V AC/max. 110 V DC
Frequency	50/60 Hz (for frequencies \geq 100 Hz reduction to 25 A required)
Voltage tolerance	-10 to +10%
Rated operational current	32 A
Utilization category	AC-3: 690 V/32 A DC-1: 110 V/32 A UL508: 600 V/30 A
Rated operational power	7.5 kW: 220 to 240 V AC 15 kW: 380 to 415 V AC 30 kW: 600 to 690 V AC suitable for frequency converter use up to 110 V DC/32 A
Rated insulation voltage	8571/16-4...: 750 V 8571/16-5...: 750 V
Back-up fuse	
without thermal protection	35 A gG
with thermal protection	63 A gG

Technical Data

Ambient conditions

Operating temperature range

-50 to +65 °C
 -40 to +65 °C, optional (silicone-free)
 (The storage temperature corresponds to the ambient temperature)

At frequencies < 100 Hz

4-pole (3P + N)

Temperature class T6

Ambient temperature	Ta ≤ +25 °C	Ta ≤ +30 °C	Ta ≤ +35 °C	Ta ≤ +40 °C	Ta ≤ +45 °C	Ta ≤ +50 °C	Ta ≤ +55 °C	Ta ≤ +60 °C	Ta ≤ +65 °C
---------------------	-------------	-------------	-------------	-------------	-------------	-------------	-------------	-------------	-------------

Connection cross-section Rated operational current

Connection cross-section		Rated operational current								
Socket	Plug									
4 mm ²	4 mm ²	32 A	32 A	27.5 A	27.5 A	27.5 A	25 A	20 A	20 A	16 A
6 mm ²	4 mm ²	32 A	32 A	32 A	27.5 A	27.5 A	27.5 A	25 A	20 A	16 A
6 mm ²	6 mm ²	32 A	32 A	32 A	32 A	32 A	27.5 A	27.5 A	25 A	16 A
10 mm ²	6 mm ²	32 A	32 A	32 A	32 A	32 A	27.5 A	27.5 A	25 A	20 A

4-pole (3P + N)

Temperature class T5

Ambient temperature	Ta ≤ +45 °C	Ta ≤ +50 °C	Ta ≤ +55 °C	Ta ≤ +60 °C	Ta ≤ +65 °C
---------------------	-------------	-------------	-------------	-------------	-------------

Connection cross-section Rated operational current

Connection cross-section		Rated operational current				
Socket	Plug					
4 mm ²	4 mm ²	32 A	27.5 A	27.5 A	20 A	16 A
6 mm ²	4 mm ²	32 A	32 A	27.5 A	20 A	16 A
6 mm ²	6 mm ²	32 A	32 A	27.5 A	25 A	16 A
10 mm ²	6 mm ²	32 A	32 A	32 A	27.5 A	20 A

Technical Data

5-pole (3P + N + \downarrow)

Temperature class		T6								
Ambient temperature		Ta ≤ +25 °C	Ta ≤ +30 °C	Ta ≤ +35 °C	Ta ≤ +40 °C	Ta ≤ +45 °C	Ta ≤ +50 °C	Ta ≤ +55 °C	Ta ≤ +60 °C	Ta ≤ +65 °C
Connection cross-section		Rated operational current								
Socket	Plug									
4 mm ²	4 mm ²	32 A	27.5 A	27.5 A	27.5 A	25 A	25 A	20 A	20 A	16 A
6 mm ²	4 mm ²	32 A	32 A	32 A	27.5 A	27.5 A	25 A	20 A	20 A	16 A
6 mm ²	6 mm ²	32 A	32 A	32 A	32 A	27.5 A	27.5 A	25 A	20 A	16 A
10 mm ²	6 mm ²	32 A	32 A	32 A	32 A	32 A	27.5 A	27.5 A	25 A	20 A

5-pole (3P + N + \downarrow)

Temperature class		T5					
Ambient temperature		Ta ≤ +40 °C	Ta ≤ +45 °C	Ta ≤ +50 °C	Ta ≤ +55 °C	Ta ≤ +60 °C	Ta ≤ +65 °C
Connection cross-section		Rated operational current					
Socket	Plug						
4 mm ²	4 mm ²	32 A	27.5 A	27.5 A	25 A	20 A	16 A
6 mm ²	4 mm ²	32 A	32 A	32 A	27.5 A	20 A	16 A
6 mm ²	6 mm ²	32 A	32 A	32 A	27.5 A	20 A	16 A
10 mm ²	6 mm ²	32 A	32 A	32 A	32 A	25 A	20 A

The maximum rated operational current depends on the conductor cross-section and the ambient temperature.
At frequencies ≥ 100 Hz reduction to 25 A required.

Technical Data

Mechanical data

Number of poles	4-pole (3P + \perp)/5-pole (3P + N + \perp) (N-conductor connected)	
Switching handle	lockable in 0 or I position	
max. bracket diameter	5 mm	
Material		
Enclosure	Polyamide	
Mounting frame	Stainless steel	
Degree of protection	IP66 acc. to IEC/EN 60529	
Impact strength	IK 10 as per IEC 62262-0 and IEC 60309-1	
Connection type	Screw terminals	
Terminals		
	solid	1 x 2.5 mm ² to 2 x 10 mm ² (1 x AWG 14 to 2 x AWG 8)
	finely stranded	1 x 2.5 mm ² to 2 x 6 mm ² (1 x AWG 14 to 2 x AWG 10)
	finely stranded with core end sleeve	1 x 2.5 mm ² to 2 x 6 mm ² (1 x AWG 14 to 2 x AWG 10)
Weight		
	8571/16-4	3.1 kg
	8571/16-5	3.35 kg
Service life	> 2000 switching cycles (electric and mechanical) acc. to IEC/EN 60309-1	
Tightening torque	Terminals: 1.6 Nm (when connected 2 x 10 mm ² : 2.0 Nm) Connection chamber cover of the coupler socket: 1.5 Nm	
Cable glands		
Cable gland	Earth plate with 1 x MsNi M32 screw connection for portable equipment	
Clamp size	19.0 to 25.5 mm	
Stopping plug	1 x M32 x 1.5	

When used in an application range of < -40 °C, the seal is only intended for a one-time installation. If performing a re-installation, replace the seal.

Thread size	A/F	Tightening torque Connection thread at 20 °C
M25x1.5	29	1.5 Nm
M32x1.5	36	2.5 Nm

Arrangement of the earth contact sleeve

Position: Time position, view: Front side of the socket

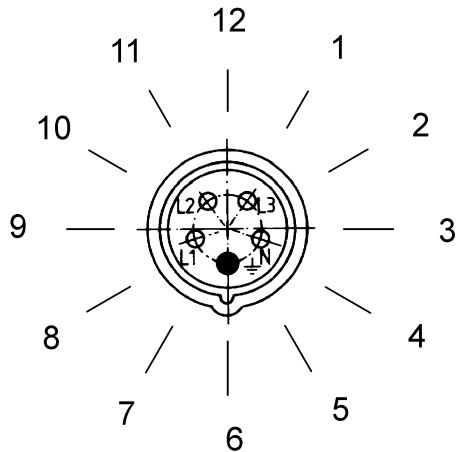

02395E00

Example: Time position

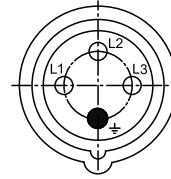

380 to 415 V = 6 h

06556E00

Arrangement of socket contacts and terminal markings

4-pole (3P + \perp)

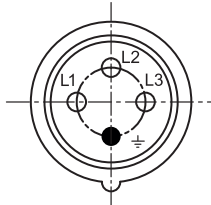

19265E00

8571/16-4..

5-pole (3P + N + \perp)

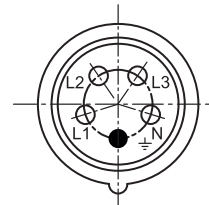

19266E00

8571/16-5..

Arrangement of the socket contacts and terminal markings in the 6h position
(view from the front side of the socket to the socket contacts)

Colour code and arrangement of socket contacts and terminal markings

No. of poles	Frequency [Hz]	Voltage [V]	Colour code	Position of earth contact sleeve
4-pole (3P + \perp)	50 and 60	200 to 250	Blue	9 h
	50 and 60	380 to 415	Red	6 h
	60	440 to 460 ¹⁾	Red	11 h
	50 and 60	480 to 500	Black	7 h
	50 and 60	600 to 690	Black	5 h
	100 to 300 ²⁾	> 50	Green	10 h
5-pole (3P + N + \perp)	50 and 60	57/100 to 75/130	Yellow	4 h
	50 and 60	120/208 to 144/250	Blue	9 h
	50 and 60	200/346 to 240/415	Red	6 h
	50	220/380	Red	3 h
	60	250/440 to 265/460 ¹⁾	Red	11 h
	50 and 60	277/480 to 288/500	Black	7 h
	50 and 60	347/600 to 400/690	Black	5 h
	> 300 to 500 ²⁾	> 50	Green	2 h
	Customer-specific	Customer-specific		10 h

Colour code according to IEC 60309-1 and arrangement relative to the polarizing slot for different voltages and frequencies in accordance with IEC 60309-2

¹⁾ Mainly for ship installations

²⁾ Frequencies ≥ 100 Hz lead to increased heating. This must be offset by reducing the current to 25 A.

For further technical data, see r-stahl.com.

6 Transport and Storage

- Transport and store the device only in the original packaging.
- Store the device in a dry place (no condensation) and vibration-free.
- Do not drop the device.

7 Mounting and Installation

7.1 Dimensions / Fastening Dimensions

Dimensional drawings (all dimensions in mm [inches]) – Subject to modification

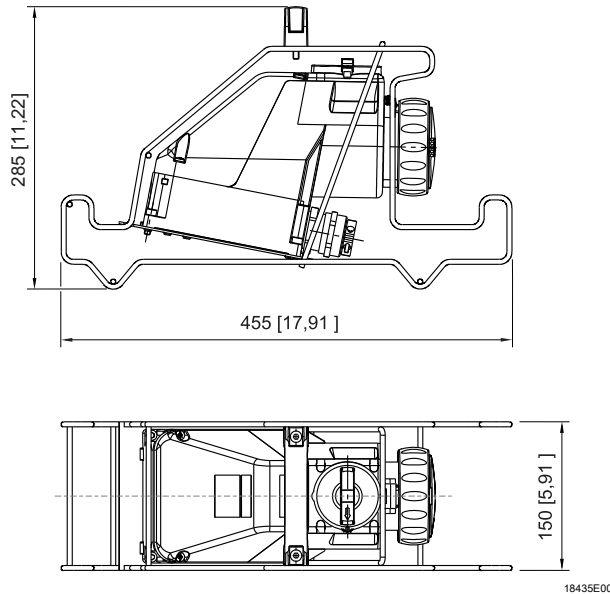



8571/16-...

7.2 Mounting / Dismounting, Operating Position

7.2.1 Assembly

This device is suitable for outdoor and indoor use.

7.3 Installation

	<p style="text-align: center;">DANGER</p> <p>Explosion hazard due to insufficient protective measures! Non-compliance results in severe or fatal injuries.</p> <ul style="list-style-type: none"> • Select suitable cables to ensure that the maximum permissible conductor temperatures are not exceeded. • When using core end sleeves, attach them using a suitable tool. • Use only separately tested cable entries and stopping plugs with an EU Type Examination Certificate. • The conductor insulation must be touching the terminal. • Do not damage the conductor (e.g. nicking) when stripping it. • Always connect the protective conductor.
	<p style="text-align: center;">DANGER</p> <p>Explosion hazard in the case of installation in special areas with potentially explosive dust! Non-compliance results in severe or fatal injuries.</p> <ul style="list-style-type: none"> • Do not use the device in areas where there are processes generating strong charges, machine friction processes, separation processes and electrostatic processes (e.g. around electrostatic coating systems) and pneumatically generated dust.
	<p style="text-align: center;">DANGER</p> <p>Explosion hazard when seal is insufficient and/or service temperature is too high! Non-compliance results in severe or fatal injuries.</p> <ul style="list-style-type: none"> • Completely seal the bayonet ring of the plug and of the hinged cover to obtain the degree of protection. • Securely seal and lock the enclosure. • Make sure the service temperature range is maintained (see the "Technical data" chapter).



i	<p>Two conductors can be installed under one connection terminal. Material and cross section of both conductors must be identical. The conductors can be connected without any special preparations.</p>
----------	--

11201E00

	A [mm]	B [mm]
Main contacts	200	12

- Open the enclosure.
- Guide the conductors through the cable entry and into the connection chamber.
- Strip the conductors.
- Insert the conductors into the corresponding terminals and clamp them (for tightening torque, see chapter "Technical data"). Insert the stripped cable ends completely under the terminal.
- Check if the conductors have been clamped properly.
- Align the conductors. Make sure that the clamping units are not under tension.
- Tighten the cable entry/entries.
- Close the enclosure (for the tightening torque, see chapter "Technical data").



8 Commissioning

	DANGER
	<p>Explosion hazard due to incorrect installation! Non-compliance results in severe or fatal injuries.</p> <ul style="list-style-type: none"> • Check the device for proper installation before commissioning. • Comply with national regulations.
	WARNING
	<p>Damage or destruction of the device by arc and high pressure is possible if improper switching operations are used! Non-compliance can result in severe or fatal injuries.</p> <ul style="list-style-type: none"> • Quickly switch the device on and off completely. • Avoid switching positions between 0 and I (ON and OFF).

Before commissioning, do the following:

- Check the mounting and installation.
- Enclosure must not be damaged.
- Remove any foreign bodies.
- If necessary, clean the connection chamber.
- Check if the conductors have been inserted correctly.
- Check whether all screws and nuts have been tightened firmly.
- Check whether all the cable entries and stopping plugs have been tightened firmly.
- Check whether all conductors have been clamped firmly.
- Observe the line voltage.
- Seal the unused cable entries with plugs certified according to Directive 2014/34/EU or IEC and unused drilled holes with stopping plugs certified according to Directive 2014/34/EU or IEC.

9 Operation

	The coupler socket may only be operated when fully mounted.
	The coupler socket can be switched only with the plug inserted. If the plug has been disconnected, close the hinged cover with the bayonet ring.

Only Type 8571/12 plugs from R. STAHL may be used.

10 Maintenance, Overhaul, Repair



10.1 Maintenance

- Consult the relevant national regulations to determine the type and extent of inspections.
- Adapt inspection intervals to the operating conditions.



At a minimum, check the following points during maintenance work on the device:

- Firm fit of the conductors,
- Damage on the enclosure, seals or surface,
- Dirt on the sleeves,
- Compliance with the permissible temperatures (according to IEC/EN 60079),
- Whether the device is used in accordance with its intended use.

10.2 Overhaul

	DANGER
	<p>Overheating and explosion hazard due to defective switching contacts! Non-compliance results in severe or fatal injuries.</p> <ul style="list-style-type: none"> • Replace the entire socket flange after each short circuit in the main circuit of the switch because the state of the switching contacts cannot be checked in hermetically sealed equipment.
	<p>Observe the relevant national regulations in the country of use.</p>

10.3 Repair

	DANGER
	<p>Explosion hazard due to improper repair! Non-compliance results in severe or fatal injuries.</p> <ul style="list-style-type: none"> • Repair work on the devices must be performed only by R. STAHL Schaltgeräte GmbH.
	DANGER
	<p>Explosion hazard due to improper repair! Non-compliance results in severe or fatal injuries.</p> <ul style="list-style-type: none"> • Hermetically sealed connections are to be repaired only in conformity with the manufacturer's description. • Repairs are not permitted based on the values in Table 2 or 3 of standard IEC 60079-1:2014.

10.4 Returning the Device

- Only return or package the devices after consulting R. STAHL!
Contact the responsible representative from R. STAHL.

R. STAHL's customer service is available to handle returns if repair or service is required.

- Contact customer service personally.

or

- Go to the r-stahl.com website.
- Under "Support" > "RMA" > select "RMA-REQUEST".
- Fill out the form and send it.
You will automatically receive an RMA form via email. Please print this file off.
- Send the device along with the RMA form in the packaging to
R. STAHL Schaltgeräte GmbH (refer to chapter 1.1 for the address).

11 Cleaning

- To avoid electrostatic charging, the devices located in potentially explosive areas may only be cleaned using a damp cloth.
- When cleaning with a damp cloth, use water or mild, non-abrasive, non-scratching cleaning agents.
- Do not use aggressive detergents or solvents.
- Prevent water and cleaning agents from penetrating the socket contacts.

12 Disposal

- Observe national and local regulations and statutory regulation regarding disposal.
- Separate materials when sending it for recycling.
- Ensure environmentally friendly disposal of all components according to the statutory regulations.

13 Accessories and Spare Parts

NOTICE

Malfunction or damage to the device due to the use of non-original components.

Non-compliance can result in material damage.

- Use only original accessories and spare parts from
R. STAHL Schaltgeräte GmbH.



For accessories and spare parts, see data sheet on our homepage
r-stahl.com.

EU Konformitätserklärung
EU Declaration of Conformity
Déclaration de Conformité UE



R. STAHL Schaltgeräte GmbH • Am Bahnhof 30 • 74638 Waldenburg, Germany
 erklärt in alleiniger Verantwortung, *declares in its sole responsibility, déclare sous sa seule responsabilité,*

dass das Produkt: **Wandsteckdose und Kupplungsdose**
that the product: Wall Socket and Coupler Socket
que le produit: Prise murale et prise de couplage

Typ(en), type(s), type(s): **8571/*1**
8571/*6

mit den Anforderungen der folgenden Richtlinien und Normen übereinstimmt.
is in conformity with the requirements of the following directives and standards.
est conforme aux exigences des directives et des normes suivantes.

Richtlinie(n) / Directive(s) / Directive(s)		Norm(en) / Standard(s) / Norme(s)
2014/34/EU	ATEX-Richtlinie	EN IEC 60079-0:2018
2014/34/EU	ATEX Directive	EN 60079-1:2014
2014/34/UE	Directive ATEX	EN IEC 60079-7:2015 + A1:2018
		EN 60079-31:2014
Kennzeichnung, marking, marquage:		II 2 G Ex db eb IIC T6, T5 Gb II 2 D Ex tb IIIC T76 °C Db
EU Baumusterprüfbescheinigung: <i>EU Type Examination Certificate:</i> <i>Attestation d'examen UE de type:</i>		PTB 04 ATEX 1060 (Physikalisch-Technische Bundesanstalt, Bundesallee 100, 38116 Braunschweig, Germany, NB0102)
Produktnormen nach Niederspannungsrichtlinie: <i>Product standards according to Low Voltage Directive:</i> <i>Normes des produit pour la Directive Basse Tension:</i>		EN 60309-1:1999 + A1:2007 + A2:2012 + AC:2014 EN 60309-2:1999 + A1:2007 + A2:2012 EN 60309-4:2007 + A1:2012
2014/30/EU	EMV-Richtlinie	Nicht zutreffend nach Artikel 2, Absatz (2) d). <i>Not applicable according to article 2, paragraph (2) d).</i> <i>Non applicable selon l'article 2, paragraphe (2) d).</i>
2014/30/EU	EMC Directive	
2014/30/UE	Directive CEM	
2011/65/EU	RoHS-Richtlinie	EN IEC 63000:2018
2011/65/EU	RoHS Directive	
2011/65/UE	Directive RoHS	

Waldenburg, 2022-05-18

Ort und Datum
Place and date
Lieu et date

i.V.

Holger Semrau
 Leiter Entwicklung Schaltgeräte
Director R&D Switchgear
Directeur R&D Appareillage

i.V.

Jürgen Freimüller
 Leiter Qualitätsmanagement
Director Quality Management
Directeur Assurance de Qualité